

SIBERIAN 
WELLNESS



ИСТОКИ® ЧИСТОТЫ

ТРОЙНАЯ СИСТЕМА
КОМПЛЕКСНОГО
КЛЕТОЧНОГО ОЧИЩЕНИЯ



ЭКОЛОГИЯ ЗДОРОВЬЯ

Человек – неотъемлемая часть природы. Неразрывными нитями мы связаны с окружающим нас миром: это и воздух, которым мы дышим, это и вода, которую мы пьем, это и пища, которую мы едим. Каждая клетка нашего организма чутко реагирует на любые внешние изменения и, подобно крохотному зеркалу, точно отражает состояние окружающей среды. Что же нам говорит это зеркало? Если клетки полны сил и отлично справляются со своей работой, это значит, что человек не просто здоров, но и дышит чистым воздухом, пьет родниковую воду, ест пищу с природных просторов.

А если рядом с нашим домом заводские трубы или оживленная автомагистраль? А если у нас нет другого выбора, кроме хлорированной водопроводной воды и пищи, выращенной на химических удобрениях? Кто-то скажет, что сегодня многие так живут и при этом не жалуются на здоровье. Однако если взглянуть на клетки современного горожанина под микроскопом, мы сможем увидеть в них следы многих чужеродных химических веществ. Врачи называют это загрязнением внутренней среды организма.





ОТКУДА В ОРГАНИЗМЕ ЧЕЛОВЕКА ПОЯВЛЯЮТСЯ ВРЕДНЫЕ ВЕЩЕСТВА?



Образуются в процессе нормальной жизнедеятельности клеток.

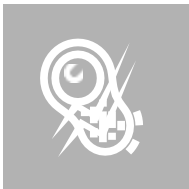

Образуются в результате гибели клеток (вследствие травм или болезней).

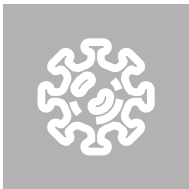

Образуются в результате жизнедеятельности бактерий и вирусов.



Попадают из загрязненной окружающей среды (воздуха и воды).



Образуются при переваривании некоторых видов пищи (мяса, животных жиров, копченых продуктов).



Вследствие курения и употребления алкоголя.



ЧЕМ ОПАСНО НАРУШЕНИЕ ВНУТРЕННЕЙ ЭКОЛОГИИ И ПОЧЕМУ СЕГОДНЯ ТАК МНОГО ГОВОРЯТ О НЕОБХОДИМОСТИ РЕГУЛЯРНОГО ОЧИЩЕНИЯ ОРГАНИЗМА?

Во-первых, на нейтрализацию вредных веществ уходит огромное количество энергии, которая могла бы быть использована для полноценной жизнедеятельности.

Во-вторых, многие химические вещества являются сильными аллергенами и могут серьезно нарушать работу иммунной системы.

В-третьих, накопление вредных веществ в клетках может значительно повышать риск развития хронических заболеваний.

Эти и другие неприятные последствия загрязнения внутренней среды организма показаны на следующей схеме.

ЗАГРЯЗНЕНИЕ ВНУТРЕННЕЙ СРЕДЫ ОРГАНИЗМА

ИСТОКИ ЧИСТОТЫ®





К СЧАСТЬЮ, У НАС ЕСТЬ ВОЗМОЖНОСТЬ ПРЕДОТВРАТИТЬ ЗАГРЯЗНЕНИЕ КЛЕТОК ОРГАНИЗМА И ИЗБЕЖАТЬ ЭТИХ НЕПРИЯТНЫХ ПОСЛЕДСТВИЙ.



Можно уехать в далекий и нетронутый уголок природы и остаться жить в чистой экологической среде. Наверное, это самый эффективный способ очищения организма, однако далеко не каждый может решиться на этот шаг.

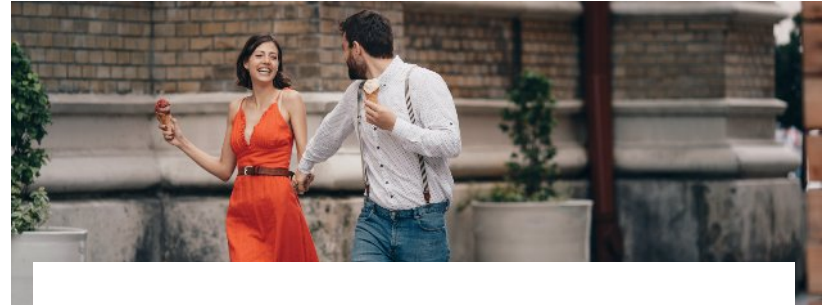

Или мы можем воспользоваться современными средствами очищения организма и с их помощью поддерживать чистоту своих клеток, не нарушая привычного ритма городской жизни.



ИСТОКИ ЧИСТОТЫ®

ОДНИМ ИЗ ТАКИХ СРЕДСТВ ОЧИЩАЮЩЕГО ДЕЙСТВИЯ ЯВЛЯЮТСЯ «ИСТОКИ ЧИСТОТЫ».

Это принципиально новая система комплексного клеточного очищения, разработанная специалистами Научно-инновационного центра Siberian Wellness с учетом самых последних достижений в области эндоэкологии.

При создании этой уникальной системы были использованы опыт, знания и самые перспективные разработки специалистов Российской экологической академии, лаборатории клинических проблем экологии Научного центра клинической и экспериментальной медицины, а также Научно-исследовательского института молекулярной биологии и биофизики Сибирского отделения Российской академии медицинских наук.





КАК РАБОТАЮТ «ИСТОКИ ЧИСТОТЫ» И В ЧЕМ ИХ ОТЛИЧИЕ ОТ БОЛЬШИНСТВА ДРУГИХ ПРОДУКТОВ ОЧИЩАЮЩЕГО ДЕЙСТВИЯ?

Если другие продукты очищают организм на уровне отдельных органов (печень, почки, кишечник), то «Истоки чистоты» действуют на клеточном уровне. Кроме того, продукт стимулирует не один, а сразу несколько основных механизмов очищения клеток. Это дает полное право называть «Истоки чистоты» системой комплексного клеточного очищения.

Чтобы понять механизмы действия «Истоков чистоты», можно воспользоваться образным сравнением. Представьте себе, что наш организм – это большой город, в котором каждая клетка – это отдельный дом. Подобно тому, как дома нашего города объединяются в кварталы и городские районы, клетки организма объединяются сначала в ткани, а затем и в отдельные органы. И так же, как городские дома соединены сетью мелких переулков и улиц, которые впадают в главные проспекты и автомагистрали, клетки организма окружены межклеточной жидкостью, которая затем вливается в кровеносные, лимфатические, желчные и другие сосуды.

Как в условиях современного промышленного города можно поддерживать чистоту каждого дома? Прежде всего, необходимо регулярно убирать грязь, пыль или снег с улиц и дворов города. Это в полной мере относится и к нашему организму, только «уборка улиц и переулков» в этом случае носит название «очищение межклеточной среды». **И именно для этого предназначена первая формула «Истоков чистоты».**



ФОРМУЛА 1 ОЧИЩЕНИЕ МЕЖКЛЕТОЧНОЙ СРЕДЫ



Первая формула «Истоков чистоты» – это комплекс лекарственных растений, которые очищают пространство между клетками.

В организме человека каждая клетка окружена межклеточной жидкостью. Эта жидкость постоянно обновляется, в то время как отработанная межклеточная жидкость с растворенными в ней вредными веществами удаляется через сеть специальных протоков – лимфатические, желчные, мочевые и другие

каналы. «Истоки чистоты» задействуют все эти системы для наиболее эффективного очищения межклеточных пространств.

Состав: листья брусники, трава володушки, трава зверобоя, трава клевера, корни копеечника, корни кровохлебки, корни лопуха, цветки пижмы, трава сабельника, листья черной смородины, корни солодки, трава спорыша, листья толочнянки, трава хвоща, трава чабреца, экстракт сенны, экстракт эхинацеи.



МЕТОДЫ ОЧИЩЕНИЯ ОРГАНИЗМА

1

ОЧИЩЕНИЕ ЧЕРЕЗ КИШЕЧНИК

Толстый кишечник играет очень важную роль в очищении нашего организма, поскольку, во-первых, в кишечник поступает немало токсичных веществ с водой и пищей,

а во-вторых, в нем образуется большое количество вредных продуктов обмена, которые должны своевременно выводиться из организма. Такие компоненты первой формулы «Истоков чистоты», как экстракт сенны, корни лопуха и трава зверобоя, повышают двигательную активность кишечника, а также способствуют нормализации кишечной микрофлоры, что приводит к ускоренному выведению токсинов и уменьшению образования кишечных шлаков.

2

ОЧИЩЕНИЕ ЧЕРЕЗ ПЕЧЕНЬ И ЖЕЛЧНЫЕ ПУТИ

Как известно, печень является главным органом, где происходит обезвреживание чужеродных веществ, поступающих извне или образующихся непосредственно в организме человека. Однако очищающая активность печени была бы невозможна без желчевыделительной системы, через которую все вредные вещества, прошедшие обработку в печени, удаляются из организма. Поэтому в состав первой формулы «Истоков чистоты» входит целый комплекс желчегонных трав: цветки пижмы, володушка, спорыш и зверобой. Цветки пижмы также обладают антипаразитарным действием.



3

ОЧИЩЕНИЕ КРОВЕНОСНОЙ И ЛИМФАТИЧЕСКОЙ СИСТЕМ

Кровь и лимфа

омывают буквально каждую клетку нашего организма. Поэтому, помимо прочих своих функций, они играют важнейшую роль в очищении межклеточной среды, унося с собой растворенные в них вредные вещества и продукты обмена. Первая формула «Истоков чистоты» регулирует очищающие функции кровеносной и лимфатической систем за счет таких лекарственных растений, как брусника и черная смородина, копеечник и кровохлебка, клевер и сабельник.

4

ОЧИЩЕНИЕ ЧЕРЕЗ МОЧЕВЫВОДЯЩИЕ ПУТИ

Почки и мочевыводящие пути являются

одной из главных систем очищения от вредных продуктов, образующихся в организме человека в процессе его жизнедеятельности. Травы хвоща и спорыша, а также листья брусники и черной смородины стимулируют очищающие функции мочевыделительной системы.

5

ОЧИЩЕНИЕ ЧЕРЕЗ КОЖУ

Наверное, не все знают о том, что вместе с потом через

кожу удаляется немало вредных веществ. Именно для того чтобы очистить организм больного простудой, народная медицина рекомендует хорошо пропотеть. Для этого в состав первой формулы «Истоков чистоты» включена трава зверобоя.



6

ОЧИЩЕНИЕ ЧЕРЕЗ ДЫХАТЕЛЬНУЮ СИСТЕМУ

Как известно, через бронхи и легкие мы не только дышим, но и выделяем из организма большое количество вредных веществ, а также бактерий и вирусов. Важность очистительной функции органов дыхания особенно возрастает в условиях крупных городов с высоким уровнем загрязнения атмосферы. Поэтому очень важно поддерживать очищающую активность бронхов с помощью таких компонентов первой формулы «Истоков чистоты», как корни солодки и трава зверобоя.

7

ОЧИЩЕНИЕ ЧЕРЕЗ ИММУННУЮ СИСТЕМУ

Иммунная система защищает нас не только от инфекционных факторов, но и от многих опасных химических веществ. В этом смысле многие лекарственные растения, стимулирующие активность иммунной системы, дополнительно оказывают и очищающее действие. В составе первой формулы «Истоков чистоты» это эхинацея, корни копеечника, травы сабельника и зверобоя.



Если вы знакомы с современными методами очищения организма, то наверняка знаете о том, что их очищающий потенциал ограничивается одним из перечисленных способов. Однако при всей своей эффективности очищение через печень, почки, кишечник, лимфатическую или другие внеклеточные системы считается сегодня уже недостаточным для поддержания внутренней чистоты организма. И в самом деле, даже если мы будем регулярно убирать улицы и чистить наши дома снаружи, мы не сможем полностью уберечь свои квартиры от сажи и пыли. Точно так же и в нашем организме пространство вокруг клеток может быть чистым, а сами клетки – оставаться перегруженными вредными веществами.

ПОЭТОМУ, ОЧИЩАЯ МЕЖКЛЕТОЧНУЮ СРЕДУ, НУЖНО ПОЗАБОТИТЬСЯ О НАВЕДЕНИИ ЧИСТОТЫ И ВНУТРИ КЛЕТОК.

Во-первых, необходимо обезвредить все токсичные вещества, попавшие внутрь клеток, а во-вторых – вымести весь этот «мусор» из клеток. **Этой работой занимается вторая формула «Истоков чистоты».**





ИСТОКИ ЧИСТОТЫ®

ФОРМУЛА 2 ВНУТРИКЛЕТОЧНОЕ ОЧИЩЕНИЕ



Вторая формула «Истоков чистоты» помогает очищать внутренние помещения наших «домов» – клеток. Специально подобранные растительные компоненты этого продукта стимулируют работу особых внутриклеточных ферментов, которые обезвреживают находящиеся внутри клеток токсичные вещества.

Состав: экстракт кресс-салата, силимарин, экстракт зеленого чая, корни лопуха, бессмертник, экстракт курльского чая.



УЧЕННЫЕ ВЫДЕЛЯЮТ ДВЕ ОСНОВНЫЕ ГРУППЫ ФЕРМЕНТОВ ВНУТРИКЛЕТОЧНОГО ОЧИЩЕНИЯ.

ПЕРВАЯ ГРУППА осуществляет непосредственное обезвреживание токсических веществ, изменяя их химическое строение.

ВТОРАЯ ГРУППА переводит эти химически измененные токсины в растворимую форму, после чего они могут выводиться из клеток.

Вторая формула «Истоков чистоты» учитывает специализацию разных ферментов, стоящих на страже чистоты наших клеток. Одни ингредиенты продукта, такие как экстракты кресс-салата и курильского чая, способствуют быстрому обезвреживанию опасных токсинов. Другие растительные компоненты, такие как корни лопуха и экстракт зеленого чая, стимулируют выведение этих токсинов из клеток.



Итак, с помощью первых двух формул «Истоков чистоты» мы очистили наши клетки как снаружи, так и изнутри. Однако этого недостаточно, чтобы вернуть чистоту организму. Вспомните: что еще может угрожать нашему дому, помимо грязи на улице и пыли в квартире?

Конечно же, непогода! Дождь и ветер, жара и холод, снег и град – все это может серьезно повредить и окна, и крышу, и стены. Точно так же и наши клетки могут серьезно страдать от «непогоды».



Дело в том, что каждую секунду в организме человека протекают тысячи процессов с участием кислорода, которым мы дышим. В результате процессов клеточного дыхания в клетках образуется свободный кислород и его соединения. Этот свободный кислород может вызывать «коррозию» клеточных структур, разрушать клеточную оболочку и выводить из строя системы жизнеобеспечения клеток.



Неслучайно соединения свободного кислорода называют свободными радикалами. Точно так же, как и в политике, эти радикалы стремятся достигнуть своей цели, не думая о том, что это может грозить разрушением всего организма.

Современная медицина считает свободные формы кислорода или, как их еще называют, свободные радикалы, одной из главных причин большинства заболеваний человека, поскольку они повреждают клетки и истощают ресурсы организма. Неблагоприятные экологические условия, курение, избыточное употребление алкоголя резко увеличивают количество свободных радикалов в организме человека.

Третья формула «Истоков чистоты» как раз и призвана защитить наши клетки от внутренней «коррозии», то есть от разрушительного действия свободного кислорода. И если для защиты своего дома от непогоды нам нужны водостойкие краски и антикоррозийные лаки, то для защиты клеток мы используем особые вещества природного происхождения – антиоксиданты.

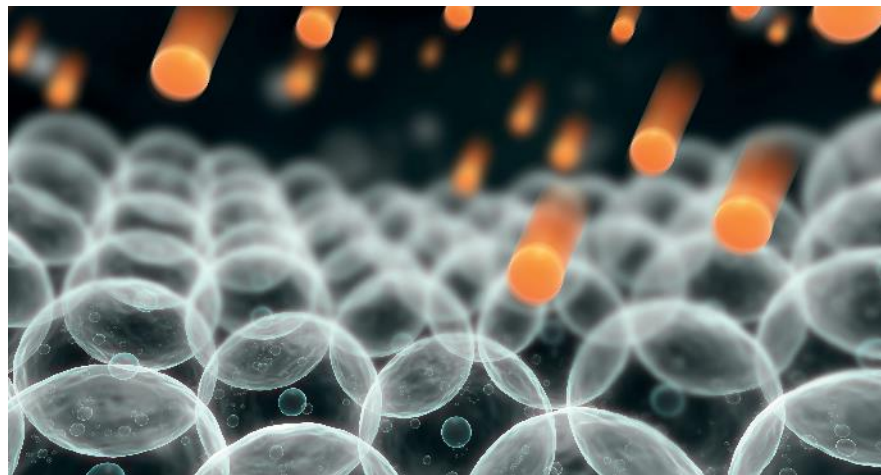



ИСТОКИ ЧИСТОТЫ®

ФОРМУЛА 3

АНТИОКСИДАНТНАЯ ЗАЩИТА КЛЕТОК ОРГАНИЗМА



Третья формула «Истоков чистоты» – это сложный комплекс антиоксидантов растительного и минерального происхождения. Эти уникальные природные вещества защищают клетки от свободного кислорода и других опасных химических веществ. Неслучайно антиоксиданты рассматриваются в современной медицине и косметологии как главное средство против старения.

Состав: премикс витаминно-минеральный RUS30535 (витамин E (альфа-токоферола ацетат), витамин C (аскорбиновая кислота), витамин A (ретинола ацетат), бета-каротин, цинк, медь, селен), трава чабреца, плоды шиповника, экстракт косточек грейпфрута, экстракт виноградных косточек, экстракт зеленого чая, аспарагинат марганца, витамин A (ретинола ацетат).



КАК ДЕЙСТВУЮТ АНТИОКСИДАНТЫ?

Подобно тому, как существуют различные средства защиты дома, так и антиоксиданты имеют разную «специализацию». Третья формула «Истоков чистоты» использует все защитные свойства антиоксидантов и обеспечивает тройную защиту клеток.

Во-первых, это внешняя защита клеток. Такие антиоксиданты, как витамин С, растительные биофлавоноиды, активные вещества травы чабреца, плодов шиповника, а также уникальные экстракты виноградных и грейпфрутовых косточек создают непробиваемый барьер вокруг каждой клетки. Как только рядом с клеткой появляются опасные молекулы, эти антиоксиданты моментально связывают и нейтрализуют их.

Во-вторых, это внутренняя защита клеток. Антиоксидантные микроэлементы, такие как цинк, селен, медь и марганец, проникают внутрь клеток и стимулируют работу защитных внутриклеточных ферментов. Эти ферменты, подобно ловушкам, нейтрализуют свободный кислород, образующийся внутри клеток.

В-третьих, это укрепление клеточных стенок. Витамины А и Е, а также уникальные растительные антиоксиданты проникают внутрь клеточной оболочки и блокируют там разрушительные процессы окисления, которые могут привести к образованию опасных пробоин в стенках клеток.



БЛАГОДАря СТОль МНОГОСТОРОННЕМУ ДЕЙСТВИЮ «ИСТОКИ ЧИСТОТЫ» ОБЕСПЕЧИВАЮТ
ПОЛНОЕ ОЧИЩЕНИЕ И ЗАЩИТУ КАЖДОЙ КЛЕТКИ НАШЕГО ОРГАНИЗМА.



ПРЕИМУЩЕСТВА «ИСТОКОВ ЧИСТОТЫ»

1

ОЧИЩЕНИЕ ОРГАНИЗМА НА КЛЕТОЧНОМ УРОВНЕ

Большинство современных методов и средств очищения организма действуют на уровне отдельных органов и систем. Чаще всего это кишечник, печень, почки или лимфатическая система. «Истоки чистоты» воздействуют практически на каждую клетку организма.

2

ТРОЙНАЯ СИСТЕМА ОЧИЩЕНИЯ И ЗАЩИТЫ КЛЕТОК

Многие продукты позволяют очистить лишь межклеточное пространство, ведь желчь, моча, лимфа и другие биологические жидкости омывают клетки только снаружи. «Истоки чистоты» обеспечивают не только полное очищение межклеточной жидкости, но и активное внутриклеточное очищение с помощью особых обезвреживающих ферментов, а также дополнительно защищают клетки от воздействия опасных химических веществ.





3

ЯРКО ВЫРАЖЕННОЕ ДЕЙСТВИЕ

В отличие от большинства других очищающих продуктов,

«Истоки чистоты» – это не просто комплексное очищение клеток. За счет богатого содержания жизненно важных биологически активных веществ, а их в составе продукта более 40 (!), «Истоки чистоты» оказывают целенаправленное общеукрепляющее действие на все основные органы и системы человека.

4

МЯГКОЕ И ФИЗИОЛОГИЧНОЕ ДЕЙСТВИЕ

«Истоки чистоты» позволяют очистить организм без

«революционных потрясений». В этом случае очищение не сопровождается расстройством стула или обильным мочеиспусканием, не требует голодания или специальных диет, не вызывает нарушения кишечной микрофлоры или вымывания из организма наряду с токсинами полезных витаминов и микроэлементов. То есть «Истоки чистоты» можно принимать, не нарушая привычный ритм жизни, и неограниченно долго.

5

УДОБНАЯ И ПРИВЫЧНАЯ ФОРМА

Как известно, многие методы очищения

организма требуют употребления непривычных и зачастую неприятных веществ, таких как отруби, минеральные порошки, активированный уголь, растительное масло и др. В других случаях это медицинские процедуры (клизмы, промывание кишечника, зондирование печени). «Истоки чистоты» сочетают эффективность с удобной и привычной формой в виде капсул.



РЕКОМЕНДАЦИИ ПО ПРИМЕНЕНИЮ «ИСТОКОВ ЧИСТОТЫ»

«Истоки чистоты» рекомендуются в качестве средства, стимулирующего активность естественных систем очищения и способствующего поддержанию чистоты внутренней среды организма. Благодаря высокой эффективности и удобной форме этот продукт можно рекомендовать для постоянного применения всем лицам, проживающим в крупных и промышленных городах.

ОДНАКО «ИСТОКИ ЧИСТОТЫ» ОСОБЕННО НЕОБХОДИМЫ В СЛЕДУЮЩИХ СЛУЧАЯХ:



Постоянное проживание в экологически неблагоприятных районах.



Работа во вредных производственных условиях.

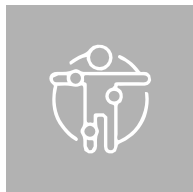

Хронические заболевания, которые развиваются вследствие интоксикации организма или сами приводят к образованию вредных веществ: болезни печени, кишечника, почек, органов дыхания, сердечно-сосудистой системы, аллергические заболевания, заболевания кожи, ожирение.



ДЛЯ УДОБСТВА ИСПОЛЬЗОВАНИЯ ПРЕДЛАГАЕМ ПЕРЕВЕСТИ КОРОБКУ В РЕЖИМ «ШОУ-БОКС» ПО СЛЕДУЮЩЕЙ СХЕМЕ:

1 Откройте коробку.

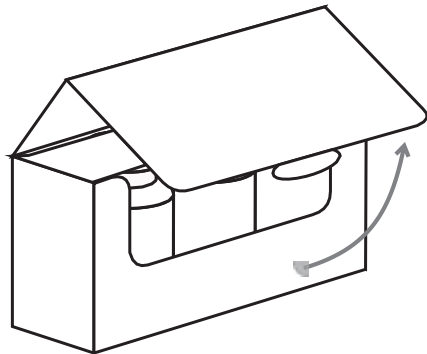

2 Извлеките продукцию, заведите боковые и лицевой клапаны внутрь коробки.



3 Поставьте три формулы продукта по порядку.

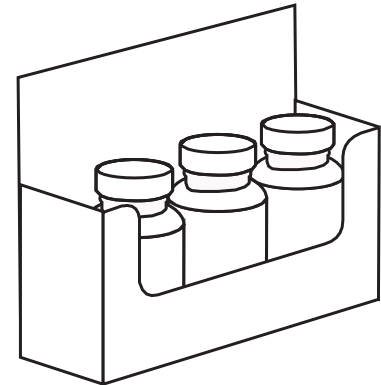



СПОСОБ ПРИМЕНЕНИЯ «ИСТОКОВ ЧИСТОТЫ»

Такой способ применения учитывает характер биологических ритмов основных очищающих систем организма. Как известно, большинство органов внеклеточного очищения, а именно: кишечник, печень, почки, бронхиальная система – проявляют свою максимальную активность в первой половине дня. Процессы внутриклеточного очищения, наоборот, наиболее активно протекают ночью, когда организм отдыхает и восстанавливает свои резервы, включая такой важный ресурс, как чистота внутренней среды.

Поэтому первая формула «Истоков чистоты» действует наиболее эффективно утром, а вторая формула – вечером. Что касается третьей формулы «Истоков чистоты», то, поскольку свободные радикалы образуются в организме постоянно и антиоксидантная защита требуется всегда, этот комплекс принимают и утром, и вечером.



УТРОМ



+

1 КАПСУЛА
ФОРМУЛЫ 32 КАПСУЛЫ
ФОРМУЛЫ 1

ВЕЧЕРОМ



+

1 КАПСУЛА
ФОРМУЛЫ 32 КАПСУЛЫ
ФОРМУЛЫ 2



РЕЗУЛЬТАТЫ ПРИМЕНЕНИЯ «ИСТОКОВ ЧИСТОТЫ»

При правильном и регулярном использовании комплексное очищение клеток с помощью «Истоков чистоты» может дать следующие эффекты:

- Улучшение состояния кожи и волос.
- Нормализация пищеварения и исчезновение неприятного запаха изо рта.
- Нормализация обменных процессов и снижение избыточной массы тела.
- Нормализация сна и улучшение памяти.
- Нормализация мочеотделения и исчезновение отеков.
- Улучшение состояния суставов.
- Укрепление иммунитета.
- Снижение выраженности аллергических реакций.
- Улучшение состояния крови и сердечно-сосудистой системы.
- Повышение общего тонуса и работоспособности.

SIBERIAN 
WELLNESS

SIBERIANWELLNESS.COM

VALEOLAB.COM